

企业简介

COMPANY INTRODUCTION

公司简介



世家仪器

研发和销售

深圳市世家仪器有限公司是中国知名的仪器仪表产品代理商、系统集成商和综合服务商之一。公司在华北、东北和华东地区建立了广泛的销售和服务网络。

作为行业领先者，世家仪器代理销售众多知名品牌，包括 KEYSIGHT 安捷伦、TEKTRONIX 泰克、FLUKE 福禄克、HIOKI 吉时利等。专注于高频仪器仪表，如信号发生器、LCR 测试仪、示波器、电源、频率计、功率计、音频分析仪等。

我们的客户遍布高等院校、科研院所、电子制造业等各个行业。根据客户的需求，提供行业应用的完整测试解决方案，并为国内客户提供国际通行的高端电子测试仪器租赁解决方案。同时作为综合服务商，世家仪器集销售、维修和租赁于一体。我们秉承“诚信第一，用户至上”的原则，致力于以科技铸就品牌、以品质开拓市场。竭诚为海内外客户提供卓越的服务。我们承诺为客户提供更经济丰富的产品选择和更有效全面的专业服务。无论您的需求是什么，世家仪器将成为您可信赖的合作伙伴，为您提供优质的仪器仪表产品和解决方案。

企业文化

价值观

用户第一 / 品质保障
诚信正直 / 乐观坚韧

愿景

我们追求卓越的品质和完美的客户体验，不断推动行业发展，为客户的成功和成长提供支持。通过持续的合作和协作，与客户共同发展，成为用户信赖的长期伙伴。

联系我们

联系人：梅志伟（经理）

电话（微信）：13554832690

QQ：3314474314

邮箱：3314474314@qq.com

固定电话：0755 8276 4004

公司地址：深圳市南山区西丽镇
龙珠三路桃园商业大厦 A3 栋
401 室

公司网址：www.sjinstru.com.cn

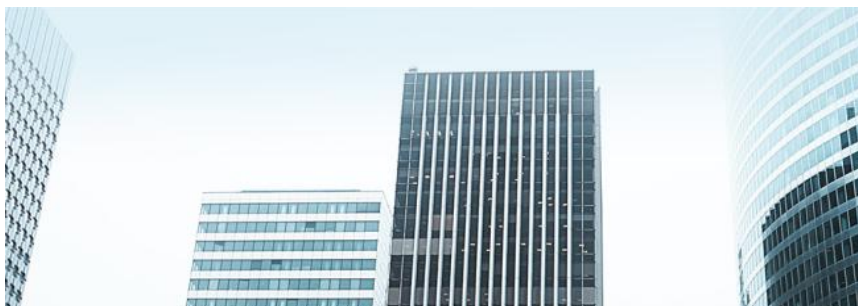

HY-PSM 系列 可编程开关交流中频电源

Programmable Switching Mid-Frequency AC Power Source

军工品质 电源专家

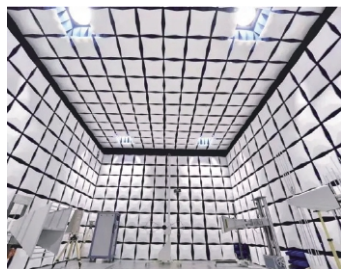

3年
免费保修期

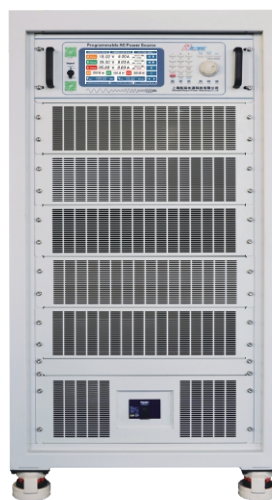

www.hypower.cn

HY-PSM 系列 可编程开关交流中频电源



Programmable Switching Mid-Frequency AC Power Source

高功率、高精度、高可靠性



应用领域

- ◆ 航空军用
- ◆ 检测实验室
- ◆ 电机
- ◆ 电子零部件
- ◆ 核磁实验测试
- ◆ 飞机电子测试
- ◆ 维修站
- ◆ 机棚

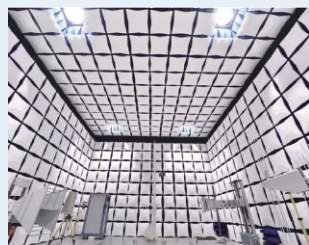
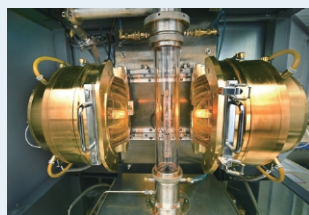

产品特点

- 输出频率范围 320Hz-480Hz/300Hz-800Hz
可选范围 45Hz-1kHz
- 输出容量范围 1kVA-900kVA
- 输出电压 L-N 0-138Vrms/180Vrms/276Vrms/1kVrms
- 输出相数 单相/三相
- 三相电压独立可调，相位差0-359.99°可调
- 支持前面板编程，无须上位机软件控制
- 电压上升和下降斜率可调
- 电源输出软启动功能
- 16 bits D/A 高精度转换器，输出精确
- 16 bits A/D 高精度转换器，回读更准
- 多重保护功能 OVP/OCP/OTP
- 19 英寸标准机架尺寸，或落地式机柜
- 7 英寸超大液晶显示屏
- 触摸屏操作 & 数字按键输入
- 多级飞梭调节旋钮
- 电源输入采用断路器控制，更加安全
- 输出 ON/OFF 按键
- 风机智能调速设计，减少噪音
- 前面/侧面进风，后部出风，节省散热空间
- 支持 Modbus 协议
- 标配接口：RS-485&RS-232
- 选购接口：LAN&CAN
USB
GPIB
模拟量编程和监测（隔离型）

HY-PSM 系列 产品选型表

■ 选型表中，电压/功率/输出容量范围之外的特殊规格，接受定制。

产品型号	输出容量	输入	输出	产品型号	输出容量	输入	输出	输出电压	输出频率
HY-PSM 11001	1kVA	单相		HY-PSM 1315L	1.5kVA	单相		标准： L-N 115Vrms L-N 0-138Vrms	标准： 400Hz 320Hz-480Hz
HY-PSM 11002	2kVA			HY-PSM 13003	3kVA				
HY-PSM 11003	3kVA			HY-PSM 1345L	4.5kVA				
HY-PSM 11005	5kVA			HY-PSM 13006	6kVA				
HY-PSM 31010	10kVA	三相	单相	HY-PSM 33010	10kVA	三相	三相	选购： L-N 0-180Vrms L-N 0-230Vrms L-N 0-276Vrms L-N 0-1kVrms 舰船上： 220V±10% 230V±10% 波音787	选购： 45Hz-500Hz 45Hz-1kHz 300Hz-500Hz 300 Hz-800Hz 300Hz-1000Hz
HY-PSM 31015	15kVA			HY-PSM 33015	15kVA				
HY-PSM 31020	20kVA			HY-PSM 33020	20kVA				
HY-PSM 31030	30kVA			HY-PSM 33030	30kVA				
HY-PSM 31045	45kVA			HY-PSM 33045	45kVA				
HY-PSM 31060	60kVA			HY-PSM 33060	60kVA				
HY-PSM 31075	75kVA			HY-PSM 33075	75kVA				
HY-PSM 31100	100kVA			HY-PSM 33090	90kVA				
HY-PSM 31120	120kVA			HY-PSM 33120	120kVA				
HY-PSM 31150	150kVA			HY-PSM 33150	150kVA				
HY-PSM 31180	180kVA			HY-PSM 33180	180kVA				
HY-PSM 31200	200kVA			HY-PSM 33210	210kVA				
				HY-PSM 33240	240kVA				
				HY-PSM 33300	300kVA				
				HY-PSM 33450	450kVA				

产品型号命名规则

产品系列	输入相数	输出相数	输出容量	选配功能
HY-PSM	1	3	003	CF
系列名	1: 输入单相 3: 输入三相	1: 输出单相 3: 输出三相	输出容量 3kVA	选购功能简称 可参见选购功能

选型示例：
产品型号：HY-PSM 13003-CF
输入单相，输出三相，输出容量3kVA，
选购用户自定义功能。

单相输出 Single-phase Output Series

		单进单出		三进单出					
产品型号		PSM 11001	PSM 11002	PSM 31010	PSM 31015	PSM 31020	PSM 31030	PSM 31045	PSM 31060
功率		1kVA	2kVA	10kVA	15kVA	20kVA	30kVA	45kVA	60kVA
产品型号		PSM 11003	PSM 11005	PSM 31075	PSM 31100	PSM 31120	PSM 31150	PSM 31180	PSM 31200
功率		3kVA	5kVA	75kVA	100kVA	120kVA	150kVA	180kVA	200kVA
电路方式		IGBT/PWM脉宽调制方式							
输入									
接线方式		单相两线+地线 (LN+PE)		三相三线+地线&三相四线+地线 (ABC+PE/ABCN+PE)					
输入相位		单相 1Φ		三相 3Φ					
输入波形		正弦波		正弦波					
输入电压		220Vrms±15%		380Vrms±15%					
输入频率		47Hz-63Hz		47Hz-63Hz					
输出									
输出相位		单相 1Φ							
额定 设定 电压	标准	L-N 0-138Vrms 连续可调, L-L 0-240Vrms连续可调							
	选购	L-N 0-180Vrms连续可调; L-N 0-230Vrms连续可调; L-N 0-276Vrms连续可调; Max1000Vrms连续可调 (选购机型, 输出电流将按比例相应降低)							
产品型号		PSM 11001	PSM 11002	PSM 31010	PSM 31015	PSM 31020	PSM 31030	PSM 31045	PSM 31060
额定电流		7.3A	14.5A	72.5A	108.7A	144.9A	217.4A	326.1A	434.8A
最大电流		8.7A	17.4A	87.0A	130.5A	174A	260.9A	391.4A	521.8A
产品型号		PSM 11003	PSM 11005	PSM 31075	PSM 31100	PSM 31120	PSM 31150	PSM 31180	PSM 31200
额定电流		21.8A	36.3A	543.5A	724.7A	869.6A	1087A	1304.4A	1449.3A
最大电流		26.1A	43.5A	652.2A	869.6A	1043.5A	1304.4A	1565.3A	1739.2A
频率	标准	额定400Hz, 可调范围 320Hz - 480Hz 连续可调							
	定制	45Hz - 500Hz, 300Hz - 500Hz, 300Hz-800Hz, 300Hz-1000Hz							
性能									
输入调整率		≤0.5%F.S. (阻性测试)							
负载调整率		≤1%F.S. (阻性测试, 45Hz-500Hz输出); ≤2%F.S. (阻性测试, > 500Hz输出)							
波形失真 (THD)		正弦波, 100kVA以下 THD≤2%; 100kVA-300kVA THD≤3%; 300kVA以上≤5% (阻性测试)							
效率		≤150kVA机型效率≥90%; > 150kVA机型效率 ≥92%;							

HY-PSM 系列 技术参数

频率稳定度	≤0.02%F.S.
电压稳定度	≤0.5%F.S.
电压波峰系数	1.414±0.05
噪声	≤65dB(A),用1m来加权测量

编程及回读 精度&分辨率

设定	电压输出 编程精度	±0.5%F.S.
	频率输出 编程精度	±0.01%F.S.
	电压设定 分辨率	0.01V
	频率设定 分辨率	0.01Hz
回读	电压输出 回读精度	±0.5%F.S.
	电流输出 回读精度	±0.5%F.S.
	频率输出 回读精度	±0.01%F.S.
	电压回读 分辨率	0.01V
	电流回读 分辨率	0.0001A (≤6A) ; 0.001A (≤60A) ; 0.01A < 600A (16Bits分辨率)
	频率回读 分辨率	0.01Hz

保护功能

保护功能	过电压、过电流、内部过热、短路
过载能力	125%电流15s、150%电流5s、200%电流2s、300%电流立即停止输出
记忆功能	上次运行的参数
预置功能	在线调整输出电压与频率

环境条件

环境	室内使用；安装过电压等级：II；污染等级：P2；II设备
工作环境温度	0°C至45°C；-20°C至55°C；选购-40°C至55°C
存储环境温度	-20°C至65°C
工作环境湿度	20%-90%RH，无结露，连续工作
存储环境湿度	10%-95%RH，无结露
海拔高度	海拔2000米以上，每升高100米功率下降2%，或最大工作环境温度每100米降低 1°C；不运行时，可达海拔12000米
冷却条件	强制风冷，智能调速风扇，两侧/前部进风，后部出风
运输条件	公路运输

控制面板								
显示器	7 英寸, LCD 液晶显示, 触摸屏							
显示项目	相电压 (设定值&测量值)、电流测量值、输出功率、工作时间、累计工作时间、当前时间和日期							
控制功能	输出ON/OFF/Lock键盘及触控锁定/Reset重启/复位/设置/状态指示灯							
操作方式	按键输入/液晶屏输入/飞梭旋钮输入 (外圈粗调/内圈细调)							
控制方式	本地控制/远程控制							
编程功能	步阶/阶梯/渐变							
通信接口								
标配	RS-485 & RS-232							
选购	LAN、CAN、USB、GPIB, 模拟量编程和监测接口 (隔离型)							
外观颜色&尺寸								
颜色	RAL 7035							
产品型号	PSM 11001	PSM 11002	PSM 11003	PSM 11005	PSM 31010	PSM 31015	PSM 31020	PSM 31030
尺寸	4U	4U	6U	10U	18U	18U	28U	30U
产品型号	PSM 31045	PSM 31060	PSM 31075	PSM 31100	PSM 31120	PSM 31150	PSM 31180	PSM 31200
尺寸	36U	非标准机柜	非标准机柜	非标准机柜	非标准机柜	非标准机柜	非标准机柜	非标准机柜
类型	1) 4U, 标准19英寸机架式, 或桌面台式 (固定脚垫); 2) 6U, 标准19英寸机架式, 或桌面台式 (固定脚垫); 3) 10U, 标准19英寸机架式, 或落地台式 (带可移动万向脚轮及刹车); 4) 18U及以上, 落地式机柜, 带可移动万向脚轮及刹车。							

HY-PSM 系列 技术参数

三相输出 Three-phase Output Series

		单进三出			三进三出					
产品型号	PSM1315L	PSM13003	PSM33010	PSM33015	PSM33020	PSM33030	PSM33045	PSM33060	PSM33075	PSM33090
功率	1.5kVA	3kVA	10kVA	15kVA	20kVA	30kVA	45kVA	60kVA	75kVA	90kVA
产品型号	PSM1345L	PSM13006	PSM33120	PSM33150	PSM33180	PSM33210	PSM33240	PSM33300	PSM33450	
功率	4.5kVA	6kVA	120kVA	150kVA	180kVA	210kVA	240kVA	300kVA	450kVA	
电路方式	IGBT/PWM脉宽调制方式									
输入										
接线方式	单相两线+地线 (LN+PE)		三相三线+地线&三相四线+地线 (ABC+PE/ABCN+PE)							
输入相位	单相 1Φ		三相 3Φ							
输入波形	正弦波		正弦波							
输入电压	220Vrms±15%		380Vrms±15%							
输入频率	47Hz-63Hz		47Hz-63Hz							
输出										
输出相位	三相 3Φ									
额定 设定 电压	标准	L-N 0-138Vrms 连续可调, L-L 0-240Vrms连续可调								
	选购	L-N 0-180Vrms连续可调; L-N 0-230Vrms连续可调; L-N 0-276Vrms连续可调; Max1000Vrms连续可调 (选购机型, 输出电流将按比例相应降低)								
产品型号	PSM 1315L	PSM 13003	PSM 1345L	PSM 13006	PSM 33010	PSM 33015	PSM 33020	PSM 33030	PSM 33045	
额定电流	3.7A	7.3A	10.9A	14.5A	24.2A	36.3A	48.3A	72.5A	108.7A	
最大电流	4.4A	8.7A	13.1A	17.4A	29A	43.5A	58A	87A	130.5A	
PSM 33060	PSM 33075	PSM 33090	PSM 33120	PSM 33150	PSM 33180	PSM 33210	PSM 33240	PSM 33300	PSM 33450	
145A	181.2A	217A	289.9A	362.3A	434.8A	507.2A	579.7A	724.6A	1087A	
174A	217.4A	261A	348A	435A	522A	609A	696A	870A	1304A	
频率	标准	额定400Hz, 可调范围 320Hz - 480Hz 连续可调								
	定制	45Hz - 500Hz, 300Hz - 500Hz, 300Hz-800Hz, 300Hz-1000Hz								
性能										
输入调整率	≤0.5%F.S. (阻性测试)									
负载调整率	≤1%F.S. (阻性测试, 45Hz-500Hz输出); ≤2%F.S. (阻性测试, > 500Hz输出)									
波形失真 (THD)	正弦波, 100kVA以下 THD≤2%; 100kVA-300kVA THD≤3%; 300kVA以上≤5% (阻性测试)									
效率	≤150kVA机型效率≥90%; > 150kVA机型效率 ≥92%;									
频率稳定度	≤0.02%									
电压稳定度	≤0.5%									

电压波峰系数	1.414±0.05
电压不平衡	三相输出时 ≤1Vrms (空载或平衡负载)
相位差	负载三相平衡或空载时 ≤±2°
噪声	≤65dB(A),用1m来加权测量
三相电压/相位差	三相电压独立可调, 相位差0-359.99°可调

编程及回读 精度&分辨率

设定	电压输出 编程精度	±0.5%F.S.
	频率输出 编程精度	±0.01%F.S.
	电压设定 分辨率	0.01V
	频率设定 分辨率	0.01Hz
回读	电压输出 回读精度	±0.5%F.S.
	电流输出 回读精度	±0.5%F.S.
	频率输出 回读精度	±0.01%F.S.
	电压回读 分辨率	0.01V
	电流回读 分辨率	0.0001A (≤6A) ; 0.001A (≤60A) ; 0.01A < 600A (16Bits分辨率)
	频率回读 分辨率	0.01Hz

保护功能

保护功能	过电压、过电流、内部过热、短路
过载能力	125%电流15s、150%电流5s, 200%电流2s, 300%电流立即停止输出
记忆功能	上次运行的参数
预置功能	在线调整输出电压与频率

环境条件

环境	室内使用; 安装过电压等级: II; 污染等级: P2; II设备
工作环境温度	0°C至45°C; -20°C至55°C; 选购-40°C至55°C
存储环境温度	-20°C至65°C
工作环境湿度	20%-90% RH, 无结露, 连续工作
存储环境湿度	10%-95% RH, 无结露
海拔高度	海拔2000米以上, 每升高100米功率下降2%, 或最大工作环境温度每100米降低 1°C; 不运行时, 可达海拔12000米
冷却条件	强制风冷, 智能调速风扇, 两侧/前部进风, 后部出风
运输条件	公路运输

HY-PSM 系列 技术参数

控制面板									
显示器	7 英寸, LCD 液晶显示, 触摸屏								
显示项目	线电压/相电压 (设定值&测量值)、电流测量值、输出功率、工作时间、累计工作时间、当前时间和日期								
控制功能	输出ON/OFF/Lock键盘及触控锁定/Reset重启/复位/设置/状态指示灯								
操作方式	按键输入/液晶屏输入/飞梭旋钮输入 (外圈粗调/内圈细调)								
控制方式	本地控制/远程控制								
编程功能	步阶/阶梯/渐变								
通信接口									
标配	RS-485 & RS-232								
选购	LAN、CAN、USB、GPIB, 模拟量编程和监测接口 (隔离型)								
外观颜色&尺寸									
颜色	RAL 7035								
产品型号	PSM 1315L	PSM 13003	PSM 1345L	PSM 13006	PSM 33010	PSM 33015	PSM 33020	PSM 33030	PSM 33045
尺寸	4U	4U	10U	10U	18U	24U	28U	30U	非标准机柜
PSM 33060	PSM 33075	PSM 33090	PSM 33120	PSM 33150	PSM 33180	PSM 33210	PSM 33240	PSM 33300	PSM 33450
定制	非标准机柜	非标准机柜	非标准机柜	非标准机柜	非标准机柜	非标准机柜	非标准机柜	非标准机柜	非标准机柜
类型	1) 4U, 标准19英寸机架式, 或桌面台式 (固定脚垫); 2) 10U, 标准19英寸机架式, 或落地台式 (带可移动万向脚轮及刹车); 3) 18U及以上, 落地式机柜, 带可移动万向脚轮及刹车。								

选购接口

- LAN LAN通信接口
- CAN CAN通信接口
- USB USB 通信接口
- GPIB GPIB 通信接口
- APM 模拟量编程和监测接口 (隔离型)

选购功能

- HR 高分辨率/高精度
- D028 直流输入, DC 28.5 V (部分型号支持, 订购时请说明)
- D270 直流输入, DC 270V (部分型号支持, 订购时请说明)
- T4 工作温度 -40°C 至 55°C
- T2 工作温度 -20°C 至 55°C
- CF 用户自定义功能 (订购时请说明)
- MR 计量报告 (由 CNAS 认证第三方出具)

*设备在规定的操作温度下连续运行30分钟以上时, 所有技术指标才能得到保证。

可编程功能介绍

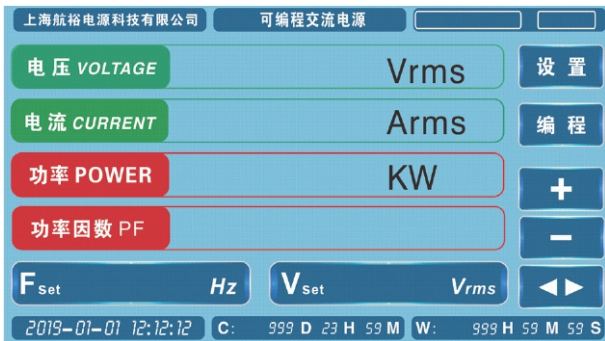

单相电源主界面



双相电源主界面

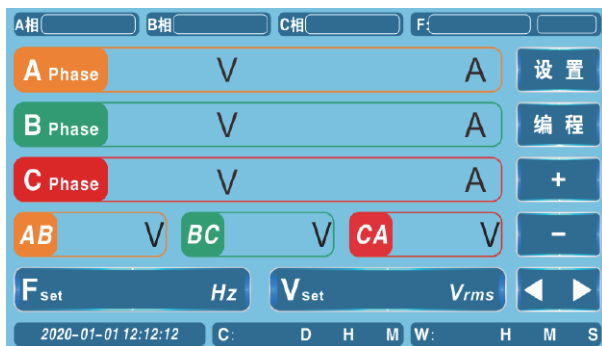

三相电源主界面



步阶设置页面可设置所需频率、电压、运行时间、初始步、结束步和循环次数

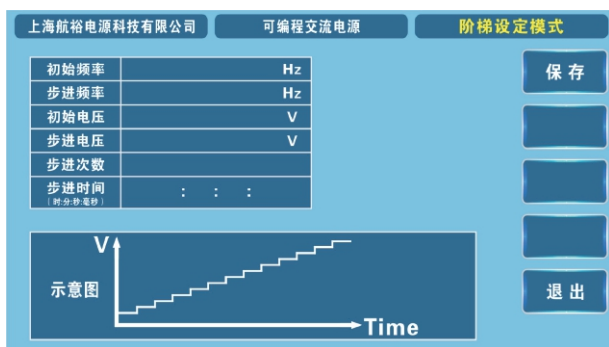

阶梯设置页面可设置所需初始频率、步进频率、初始电压、步进电压、步进次数和步进时间



渐变设置页面可设置所需电压、频率、运行时间、初始步、结束步

单相

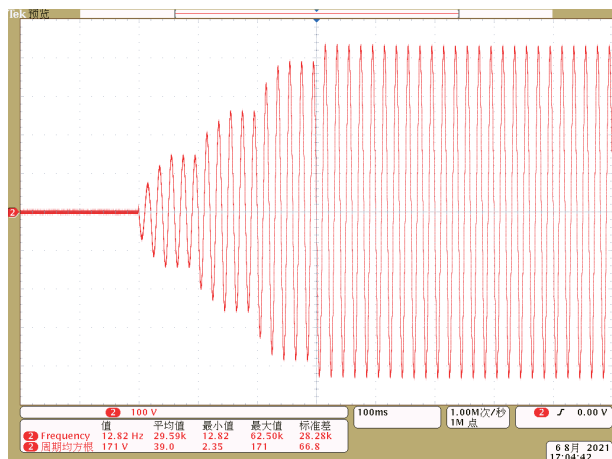

步阶

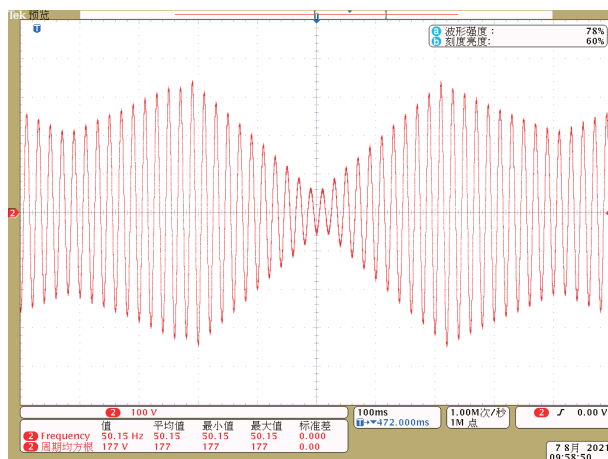

步阶

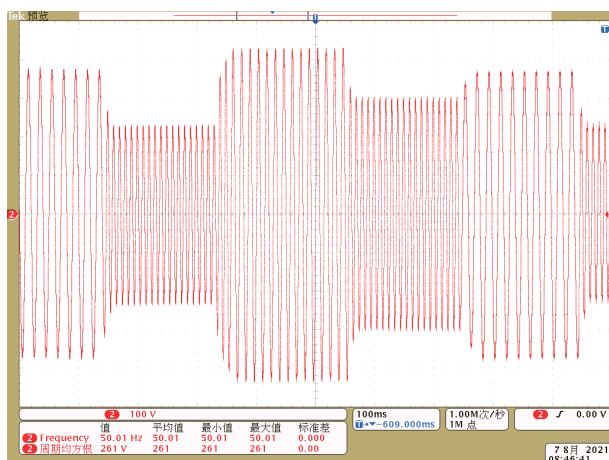

阶梯

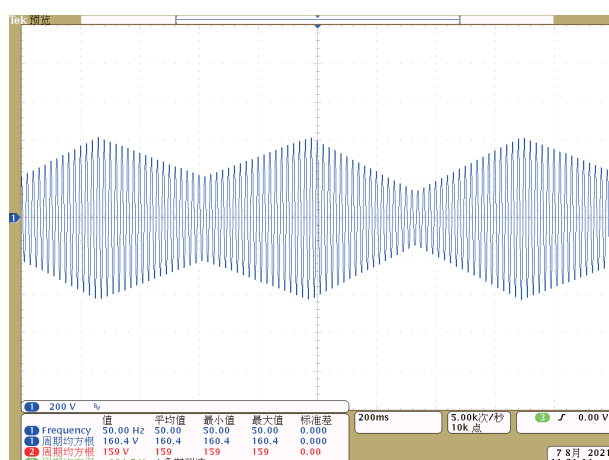

渐变

三相

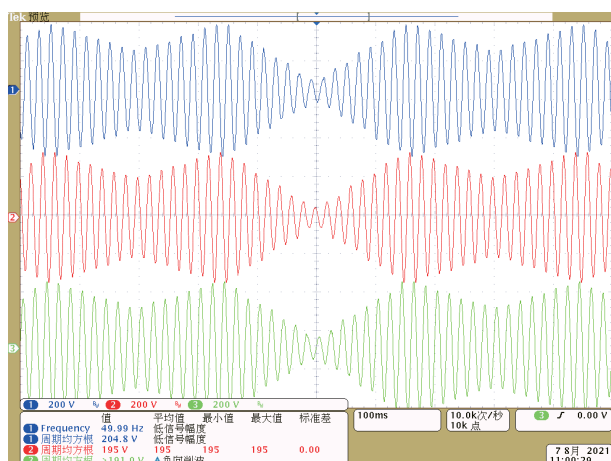

三相步阶

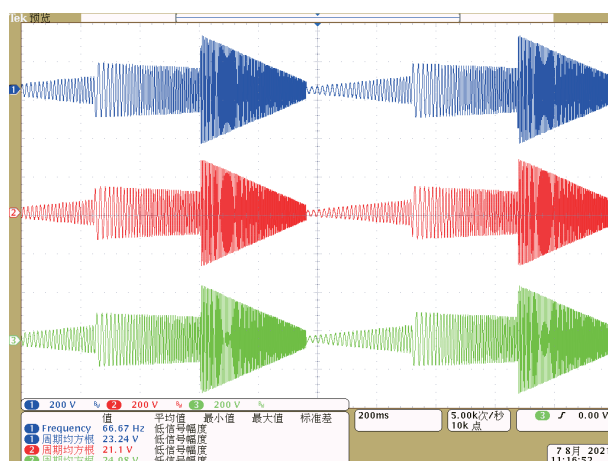

三相渐变

输出波形

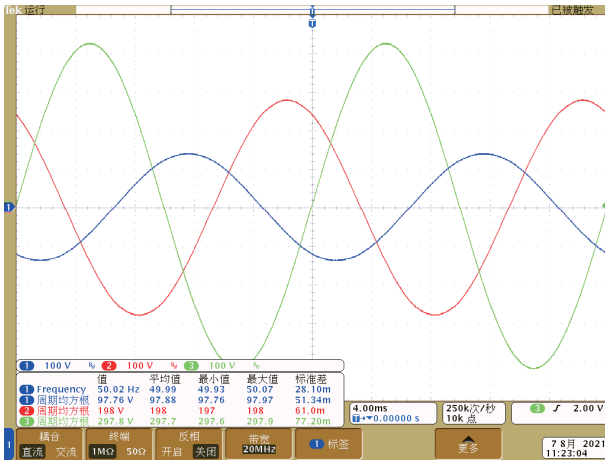

三相电压不平衡

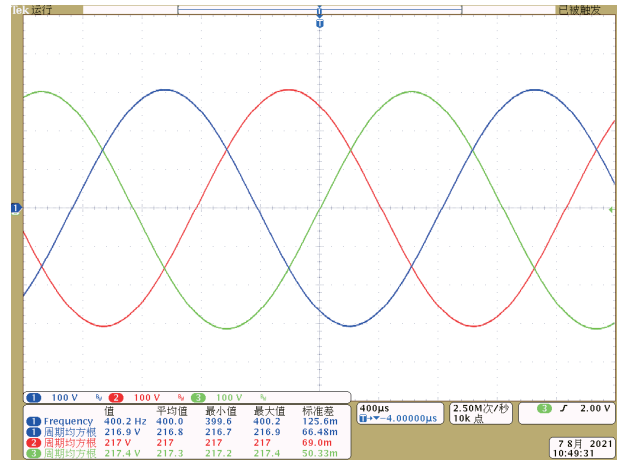

三相相位差120°

外观&尺寸 Outline Dimension

4U 430(W)*560(D)*178(H)mm

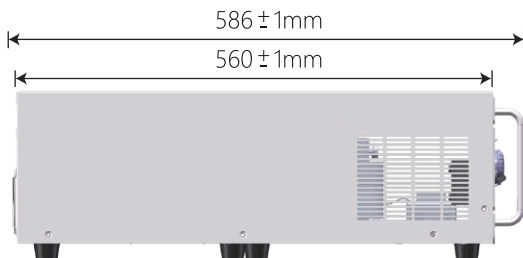
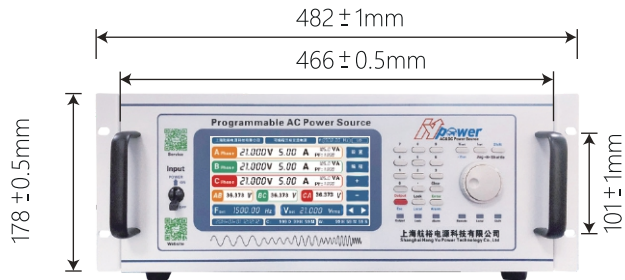

10U 440(W)*600(D)*445(H)mm

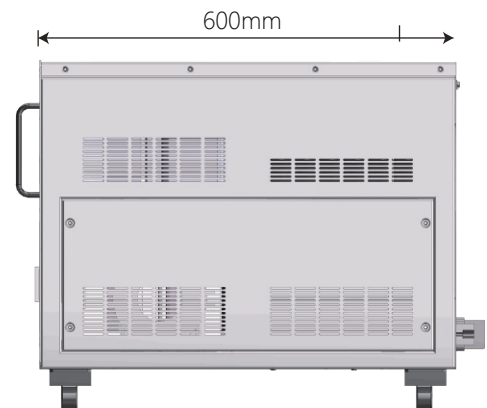
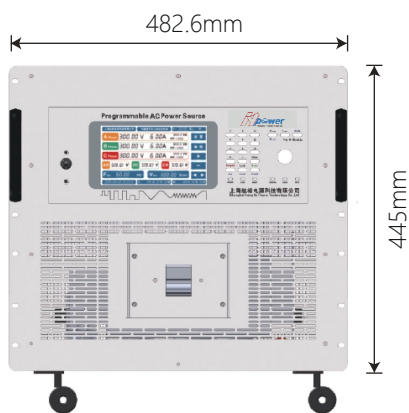

外观&尺寸 Outline Dimension

18U 600(W)*800(D)*920(H)mm

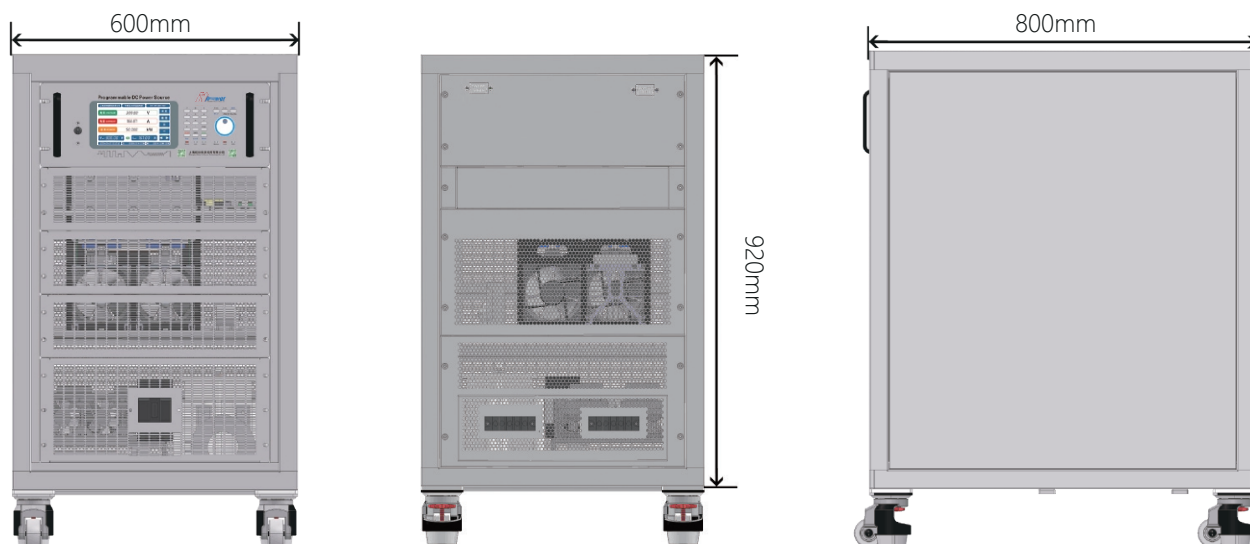

24U 600(W)*800(D)*1190(H)mm
30U 600(W)*800(D)*1453(H)mm
36U 600(W)*800(D)*1718(H)mm

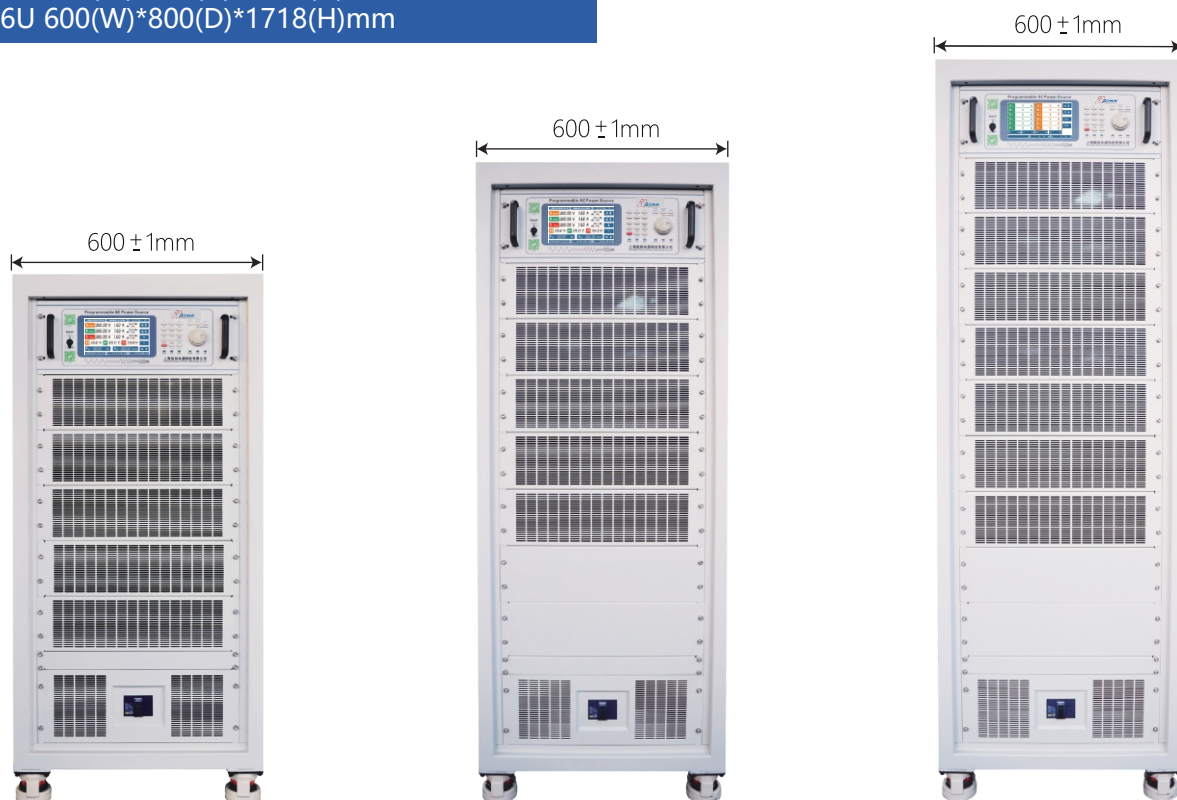

显示和控制面板 Display & Control Panel

控制面板

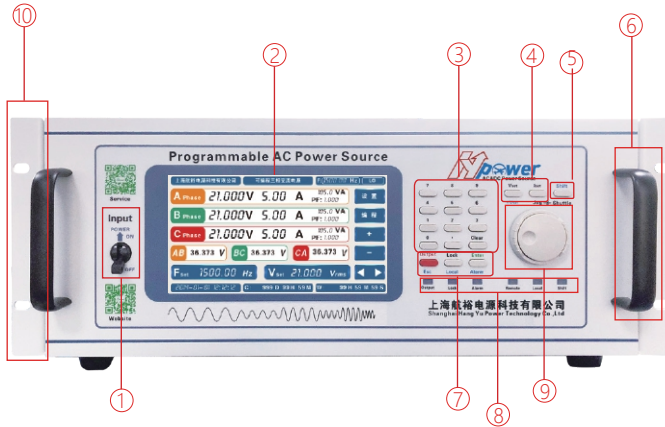

- ① 电源输入断路器
- ② LCD 显示器 (7 英寸, 触摸屏)
- ③ 数字输入键盘
- ④ 频率/电压或电流设定键
- ⑤ Shift 功能复用键
- ⑥ 机箱把手
- ⑦ Lock 锁定、Enter 确认、Esc 退出
Local 本地、Reset 重启
Output ON/OFF 开关
- ⑧ 状态指示灯
- ⑨ 多级飞梭调节旋钮 (内圈细调/外圈粗调)
- ⑩ 19 英寸标准机架安装孔

后面板

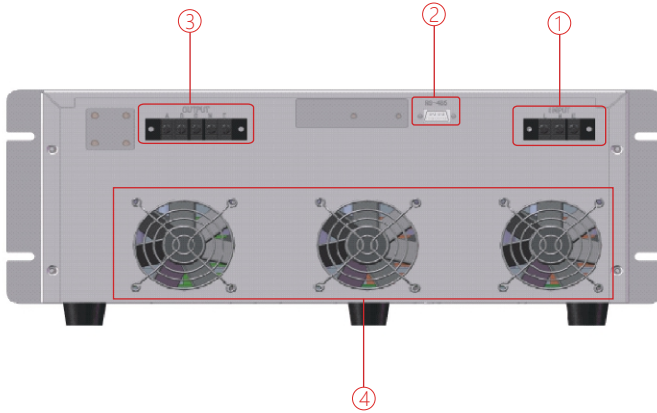

- ① 交流输入端子
- ② RS-485 & RS-232 通信接口
- ③ 交流输出端子
- ④ 散热出风口

显示界面

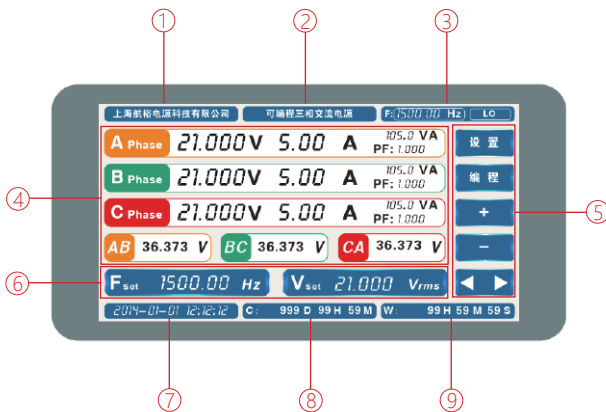

- ① 制造商名称
- ② 产品名称
- ③ 产品频率
- ④ 三相电压、电流显示区域
- ⑤ 功能设置区域
- ⑥ 频率/电压设定值
- ⑦ 当前时间
- ⑧ 累计运行时间
- ⑨ 本次运行时间

显示和控制面板 Display & Control Panel

前面板&后面板

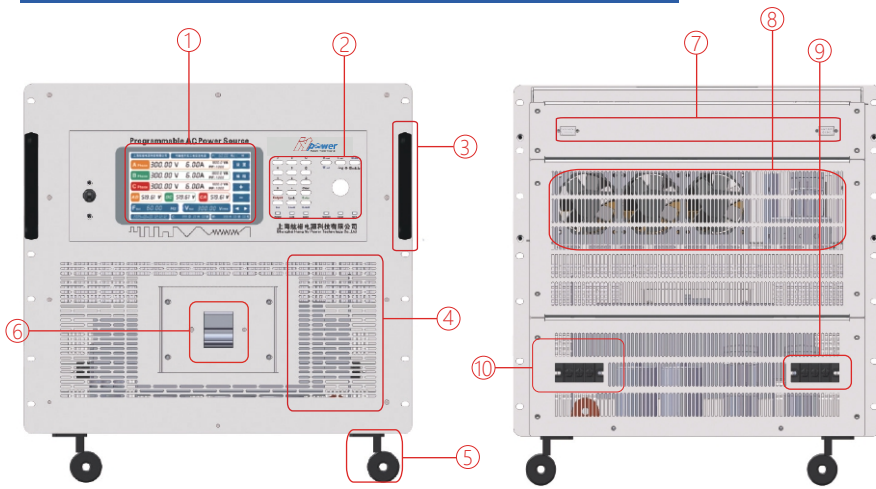

- ① LCD显示器 (7 英寸, 触摸屏)
- ② 控制区域
- ③ 19 英寸标准机架把手
- ④ 散热进风口
- ⑤ 脚轮
- ⑥ 电源输入断路器
- ⑦ 通信接口
- ⑧ 散热出风口
- ⑨ 交流输入端子
- ⑩ 交流输出端子

控制面板

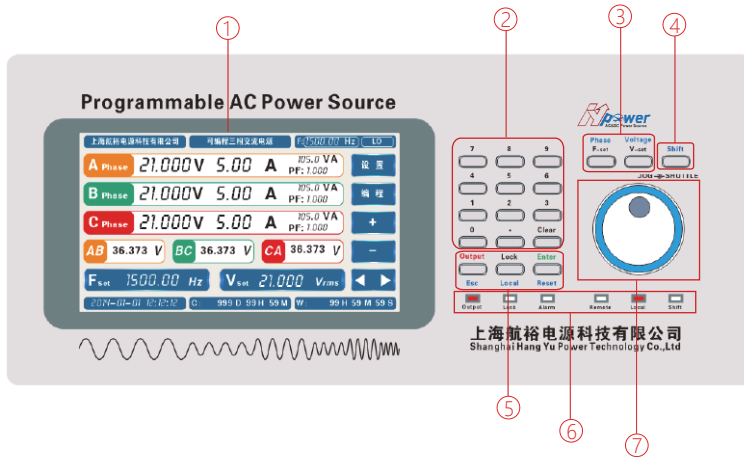

- ① LCD 显示器 (7 英寸, 触摸屏)
- ② 数字输入键盘
- ③ 频率/电压或电流设定键
- ④ Shift 功能复用键
- ⑤ Lock 锁定、Enter 确认、Esc 退出
Local 本地、Reset 重启
Output ON/OFF 开关
- ⑥ 状态指示灯
- ⑦ 多级飞梭调节旋钮 (内圈细调/外圈粗调)

显示界面

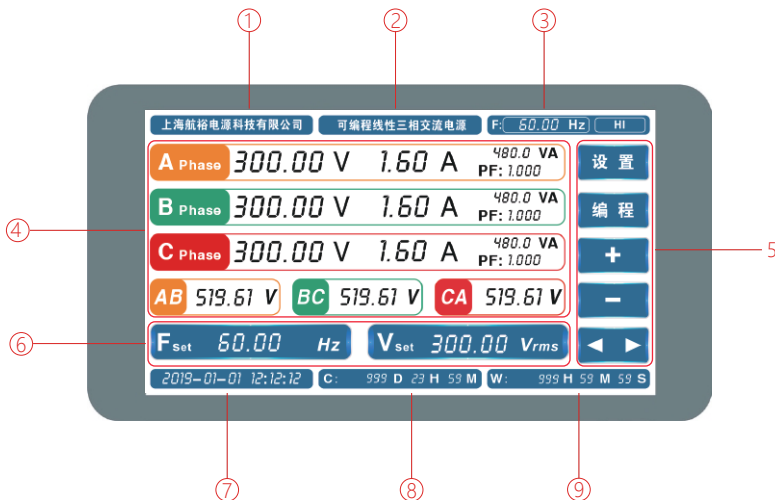

- ① 制造商名称
- ② 产品名称
- ③ 产品回读频率
- ④ 三相电压/电流/功率因数回读显示区域
- ⑤ 功能设置区域
- ⑥ 频率/电压设定值
- ⑦ 当前时间
- ⑧ 累计运行时间
- ⑨ 本次运行时间